

PRODUKTINFORMATIONEN

interstil
Vorhang-Garnituren



Profil 30570

PRODUKTINFORMATIONEN

Profil 30570

1. Profilbeschreibung

Material	Aluminium
Max. Länge	580 cm
Gewicht	299 g/m
Einsatzbereich	trockene Innenräume

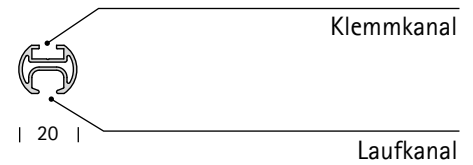

2. Auswahl Montagevarianten

Wandmontage

1-läufig
viele Trägerlängen im Standard
Sonderlängen möglich



2-läufig

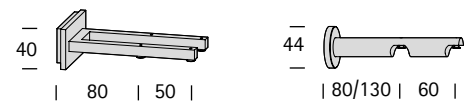

Deckenmontage

Design-Träger

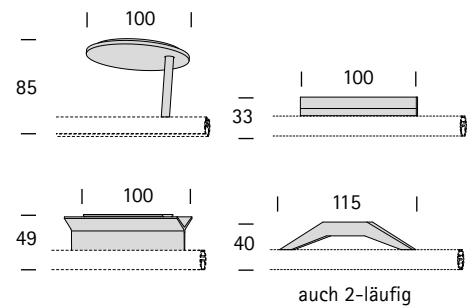

deckennahe Träger
(Schattenfuge 3mm)

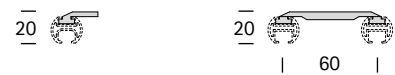

größere Abhängungen

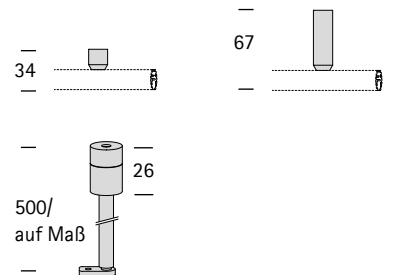

Nischenmontage

beidseitig glatter Profilschnitt
+ Wandlager

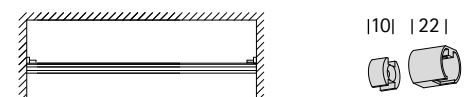

3. Auswahl Endstück

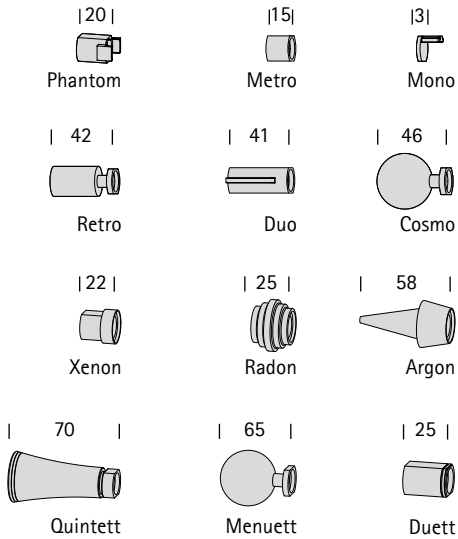

... optional stehen weitere Endstücke aus dem 20mm-Messing-Programm mit Adapter zur Verfügung.

Endkappen (schlicht) + Adapter

Endstücke (dekorativ) + Adapter

4. Vorhanggewichte/Spannweiten

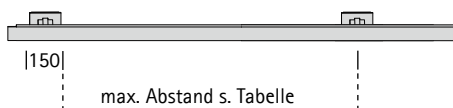

A	0,25	0,50	0,75	1,00	1,25	1,50	1,75	2,00
B	160	150	140	130	120	115	110	105
C	140	125	110	100	95	90	85	80

A. Vorhanggewicht in kg/m
(inkl. Bleiband)

B. max. Trägerabstand in cm (Wandmontage)
C. max. Trägerabstand in cm (Deckenmontage)

Berechnung Vorhanggewicht:

(Stoffgewicht x Vorhanghöhe + Bleiband) x Zugabe

Beispiel:

Stoffgewicht 80g/m²
Bleiband 50g/m

Vorhanghöhe 240 cm
Zugabe 2,0

$$(80g/m^2 \times 2,4m + 50g/m) \times 2,0 = 484g/m = 0,484kg/m$$

5. Auswahl Gleitersystem

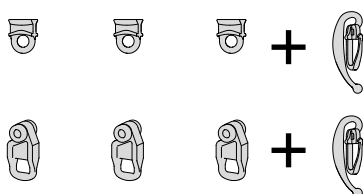

INTERSTIL-GLEITERSYSTEM

für alle Falten- und Automatikbänder

Rollen mit Öse

für besonders schwere Vorhänge



50 - Weiß

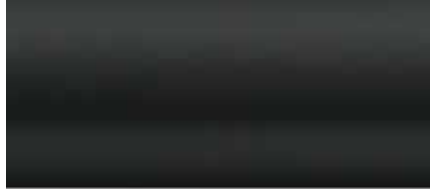

56 - Schwarz



80 - Bronziert



60 - Messing



62 - Messing matt



70 - Chrom



71 - Nickel



72 - Nickel matt



77 - Edelstahl



79 - Aluminium

6. Auswahl Oberfläche

7. Service

Biegeservice



Innen- und Außenecken
kleinster Biegeradius 15cm

Gehrungsschnitte



Gehrungsverbinder

Stoßverbinder für
große Spannweiten



bei Profil > 580cm

Colorservice nach
dem RAL-System

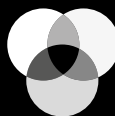

213 Farben nach RAL-Fächer K5

8. Verarbeiter

Über 3.000 Raumausstatter
und Händler deutschlandweit.

www.interstil.de/fachhaendlersuche



www.interstil.de

Rückfragen/Produktmuster:

Tel. +49 5204 913660

E-mail service@interstil.de